



เทศบาลตำบลบางปล่า
บางปล่า

โครงการ
ปรับปรุงรั้ว
และเพิ่มความปลอดภัย
ในโรงเรียนเทศบาล
เทศบาลตำบลบางปล่า

เขียนแบบ
นายอนันต์ จันทร์เต็ม
ผู้อำนวยการ

กำกับ
นายพัชรีดา ศาวิเรือง
นายช่างเขียนแบบ

ออกแบบ / ตรวจ
นายอนันต์ จันทร์เต็ม
ผู้อำนวยการ

คำนวณ / ตรวจ
นายอนันต์ จันทร์เต็ม
ผู้อำนวยการ

ได้มอบ
นายอนันต์ จันทร์เต็ม
ผู้อำนวยการ

อนุมัติ
นายอนันต์ จันทร์เต็ม
ผู้อำนวยการ

นายอนันต์ จันทร์เต็ม
ผู้อำนวยการ

วันที่
1 ส.ค. 2567

แบบเลขที่
6 / 2566

แผ่นที่
6

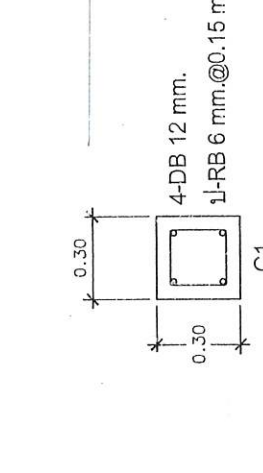
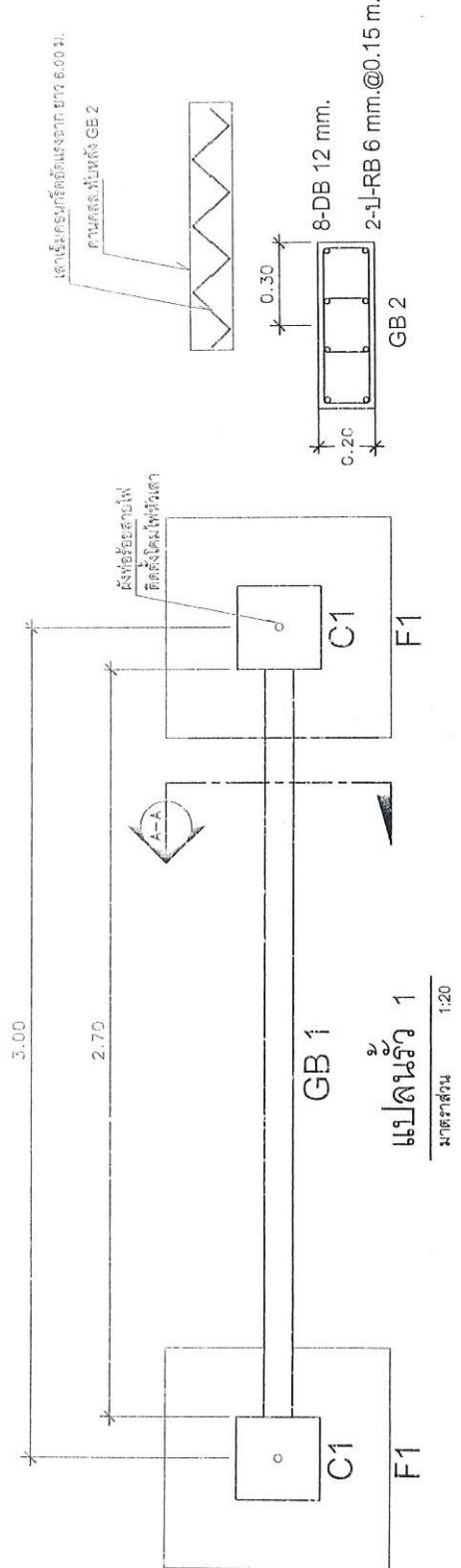

แบบขยายเสา
มาตราส่วน 1:20

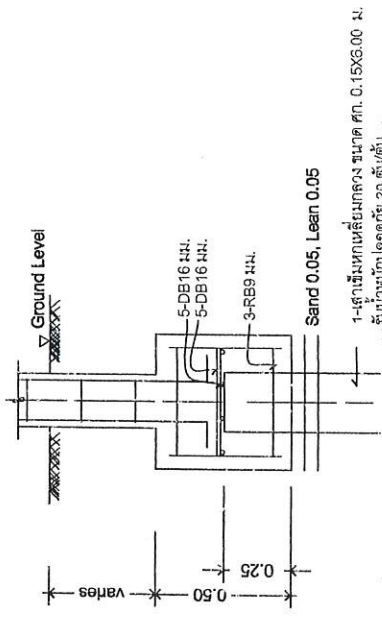
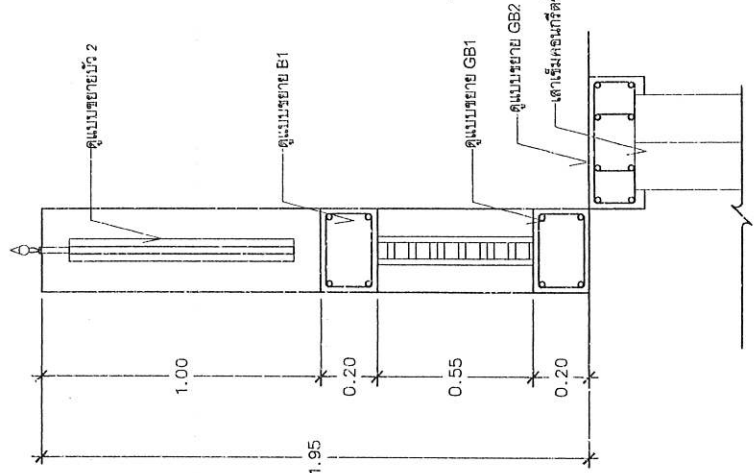
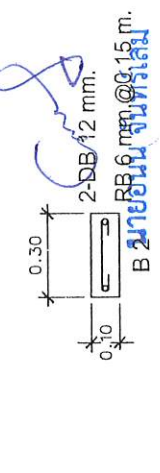
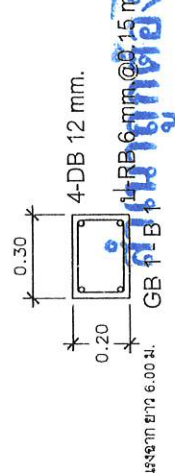

1-ฐานชั้นบนเสริมกลาง ขนาด ศก. 0.15x0.60 ม.
ให้ใช้ปูนซีเมนต์ชนิดพิเศษ (ไม่ใส่เหล็ก)
กรณีติดตั้งเสริมรั้ว ตามสภาพหน้างาน

แบบขยาย F1
มาตราส่วน 1:20

รูปตัด A-A
มาตราส่วน 1:20

ผู้อำนวยการกองช่าง
นายอนันต์ จันทร์เต็ม



เทศบาลตำบลบางปล่า
กองช่าง

โครงการ
ปรับปรุงรั้ว
และเพิ่มความปลอดภัย
ในโรงเรียนอนุบาล
เทศบาลตำบลบางปล่า

ชื่อแบบ
นายอนันต์ จันทร์เต็ม
ผู้ควบคุมการก่อสร้าง

สถาปนิก
นายพัลลภ ดาวิเรือง
นางช่างเขียนช่างเขียน

ออกแบบ / ตรวจสอบ
นายอนันต์ จันทร์เต็ม
ผู้ควบคุมการก่อสร้าง

นายอนันต์ จันทร์เต็ม
ผู้ควบคุมการก่อสร้าง

ให้ชอบ
4/ชาติ
สุวิทย์ จันทร์เต็ม
บริษัทเทศบาลตำบลบางปล่า

อนุมัติ
21/1 ค.ค. 2567
นายชาติวิทย์ ใจดี
นายกเทศมนตรีตำบลบางปล่า

ชื่อแบบ

จำนวนปี

แบบที่
6 / 2566

แผ่นที่
7

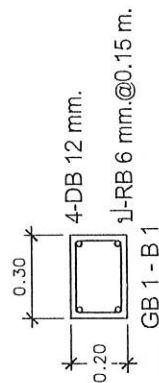
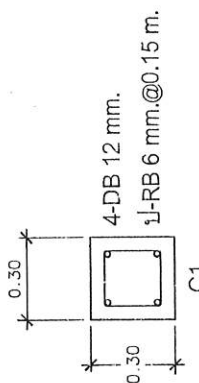
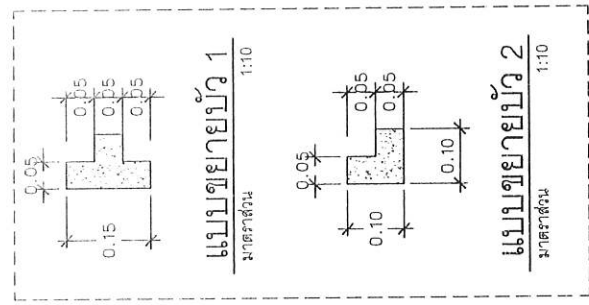

สำเนาถูกต้อง



นายอนันต์ จันทร์เต็ม
A-A
ผู้ควบคุมการก่อสร้าง
1:20

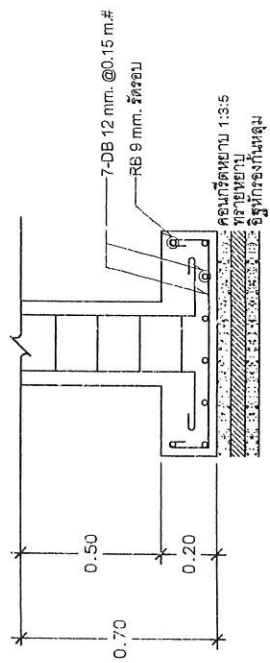
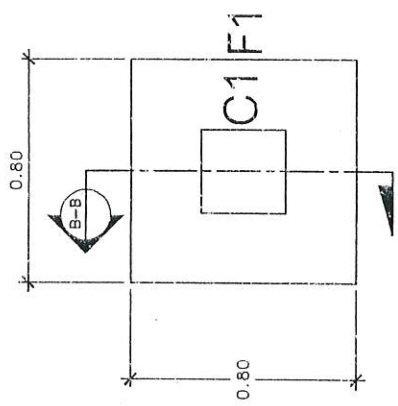
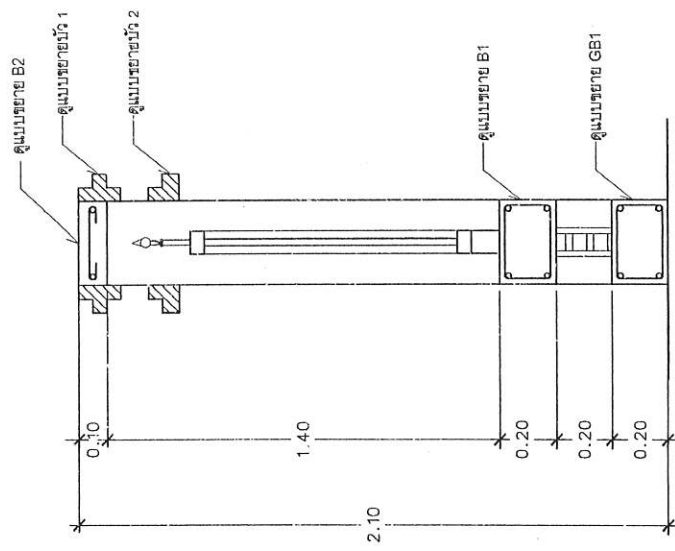
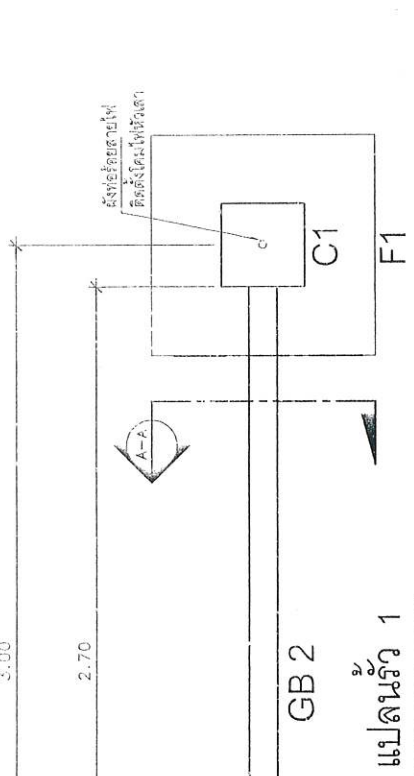



เทศบาลตำบลบางปลาด
กองช่าง

โครงการ
ปรับปรุงรั้ว
และเพิ่มความมั่นคงภายใน
โรงเรียนอนุบาล
เทศบาลตำบลบางปลาด

เขียนแบบ
นายอนันต์ จันทร์เสม
ผู้อำนวยการกองช่าง

สำรวจ
นายพัชร์ลดา ตาเมือง
นางสาวณิชา จันทร์นุกุล

ออกแบบ / ตรวจสอบ
นายอนันต์ จันทร์เสม
ผู้อำนวยการกองช่าง

คำนวณ / ตรวจสอบ
นายอนันต์ จันทร์เสม
ผู้อำนวยการกองช่าง

ให้เหตุผล
จากผล
สัญญาจ้าง
สัญญาจ้าง
ผู้ว่าราชการจังหวัด
ปทุมธานี

อนุมัติ
1 ส.ค. 2567
นายชาติรัฐ โพธิ์ทอง
นายกเทศมนตรีตำบลบางปลาด

ชื่อแบบ
รับซื้อถนน

แบบเลขที่
6 / 2566

แผ่นที่
8

ส่วนต่อเติม จากรั้วกำแพงเดิม

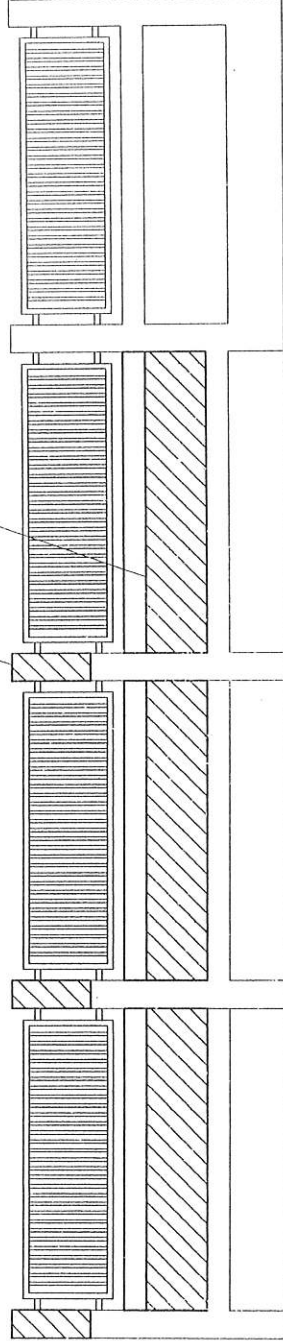

ต่อเติมเสา สูง 0.70 ม.

ต่อเติมผนังกำแพง สูง 0.55 ม.

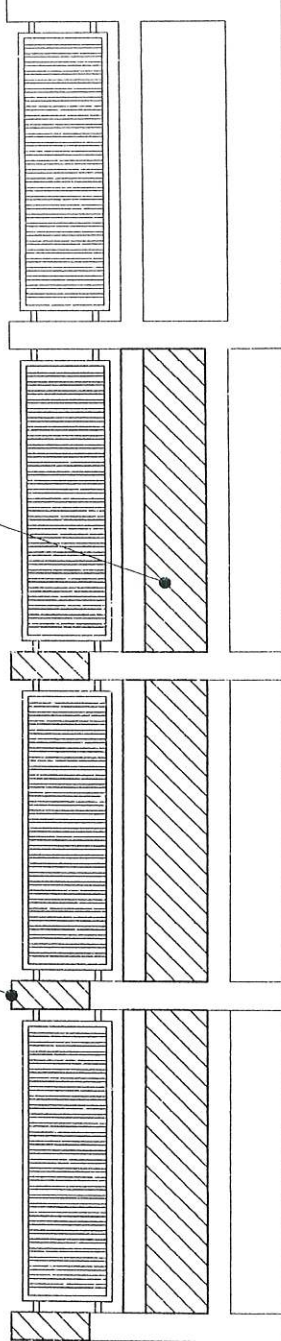

รายการปรับปรุงรั้ว 1, 2
มาตราส่วน 1:50

สำเนาถูกต้อง

นายอนันต์ จันทร์เสม
ผู้อำนวยการกองช่าง



เทศบาลตำบลบางปลา
กองช่าง

โครงการ
ปรับปรุงรั้ว
และเพิ่มความปลอดภัย
ในโรงเรียนอนุบาล
เทศบาลตำบลบางปลา

เขียนแบบ
นายอนันต์ จันทร์เต็ม
ผู้อำนวยการกองช่าง

สำรวจ
นายพัชราภา คางเรือง
นางช่างเขียนชำนาญงาน

ออกแบบ / ตรวจสอบ
นายอนันต์ จันทร์เต็ม
ผู้อำนวยการกองช่าง

คำนวณ / ตรวจสอบ
นายอนันต์ จันทร์เต็ม
ผู้อำนวยการกองช่าง

ให้เหตุผล
นายอนันต์ จันทร์เต็ม
ผู้อำนวยการกองช่าง

อนุมัติ
สุวิทย์ งามศรีงาม
นายกเทศมนตรีเทศบาลตำบลบางปลา

อนุมัติ
1 ส.ค. 2567
นายชาติศิริ โพธิ์ธอม
นายกเทศมนตรีเทศบาลตำบลบางปลา

รับ/จัดซื้อ/จ้าง

แบบครั้งที่ 6 / 2566

แผ่นที่ 9

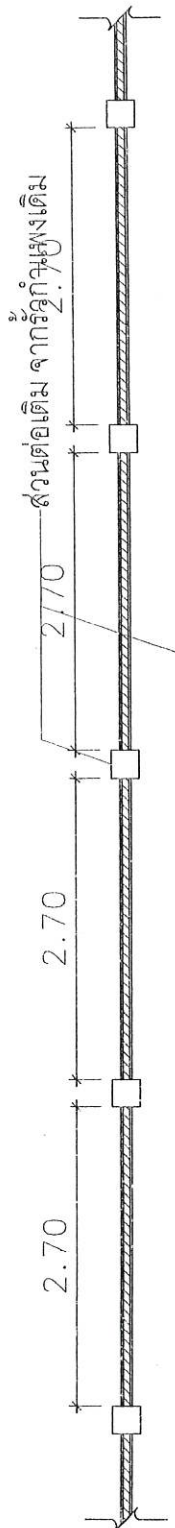

แปลนรั้วปรับปรุงซ่อมแซมรั้ว (รั้วเดิม)

1:50

มาตราส่วน

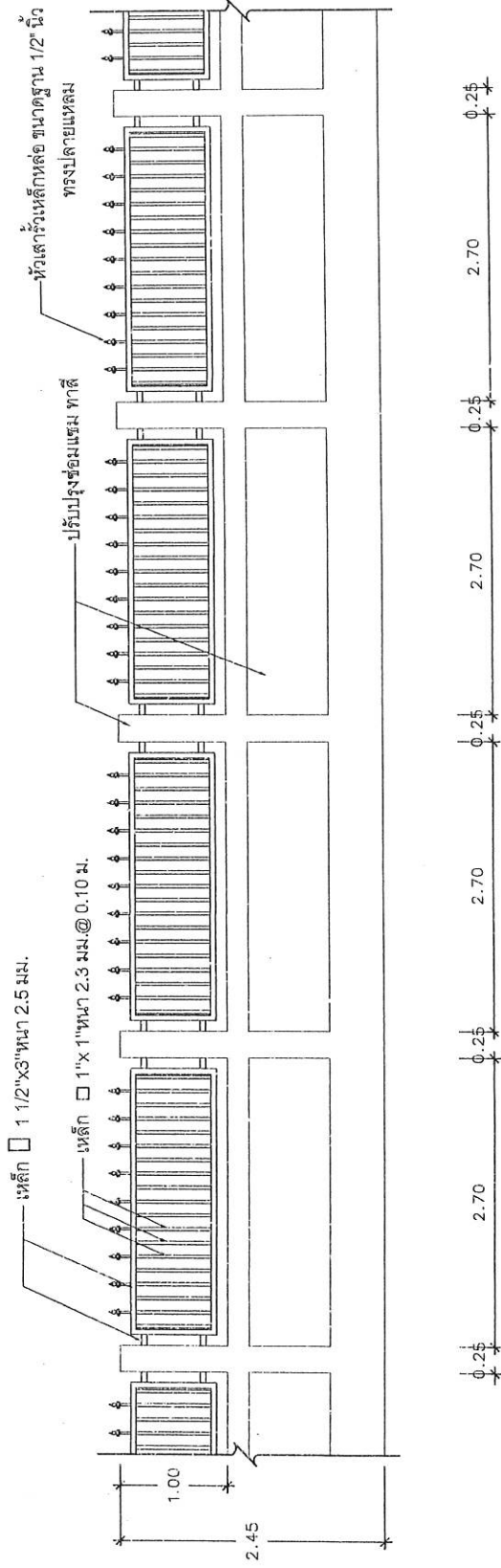

สำเนาถูกต้อง

นายอนันต์ จันทร์เต็ม

ผู้อำนวยการกองช่าง

รูปด้านผนังรั้ว (แบบขยาย 2)

1:50

มาตราส่วน

หมายเหตุ

- รูปแบบและรายการ งบประมาณเปลี่ยนแปลงได้ตามสภาพหน้างาน

โดยความเห็นชอบจากคณะกรรมการฯ และให้ปฏิบัติตามระเบียบพัสดุต่อไป



เทศบาลตำบลบางปล่า
กองช่าง

โครงการ
ปรับปรุงรั้ว
และเพิ่มความปลอดภัย
ในโรงเรียนอนุบาล
เทศบาลตำบลบางปล่า

เขียนแบบ
นายอนันต์ จันทร์เต็ม
ผู้อำนวยการกองช่าง

สำรวจ
นายพิเชษฐ คำเมือง
นายช่างเขียนแบบ

ออกแบบ / ตรวจสอบ
นายอนันต์ จันทร์เต็ม
ผู้อำนวยการกองช่าง

คำนวณ / ตรวจสอบ
นายอนันต์ จันทร์เต็ม
ผู้อำนวยการกองช่าง

ให้เหตุผล
จาก
สัญญาที่ ๑๓๓๓
ปีงบประมาณ ๒๕๖๖

อนุมัติ
วันที่ 1 ส.ค. 2567
นายชาติศิริ โพธิ์ออบ
นายกเทศมนตรีตำบลบางปล่า

ชื่อแบบ
รั้วโรงเรียน

วันที่
6 / 2566

แผ่นที่
10

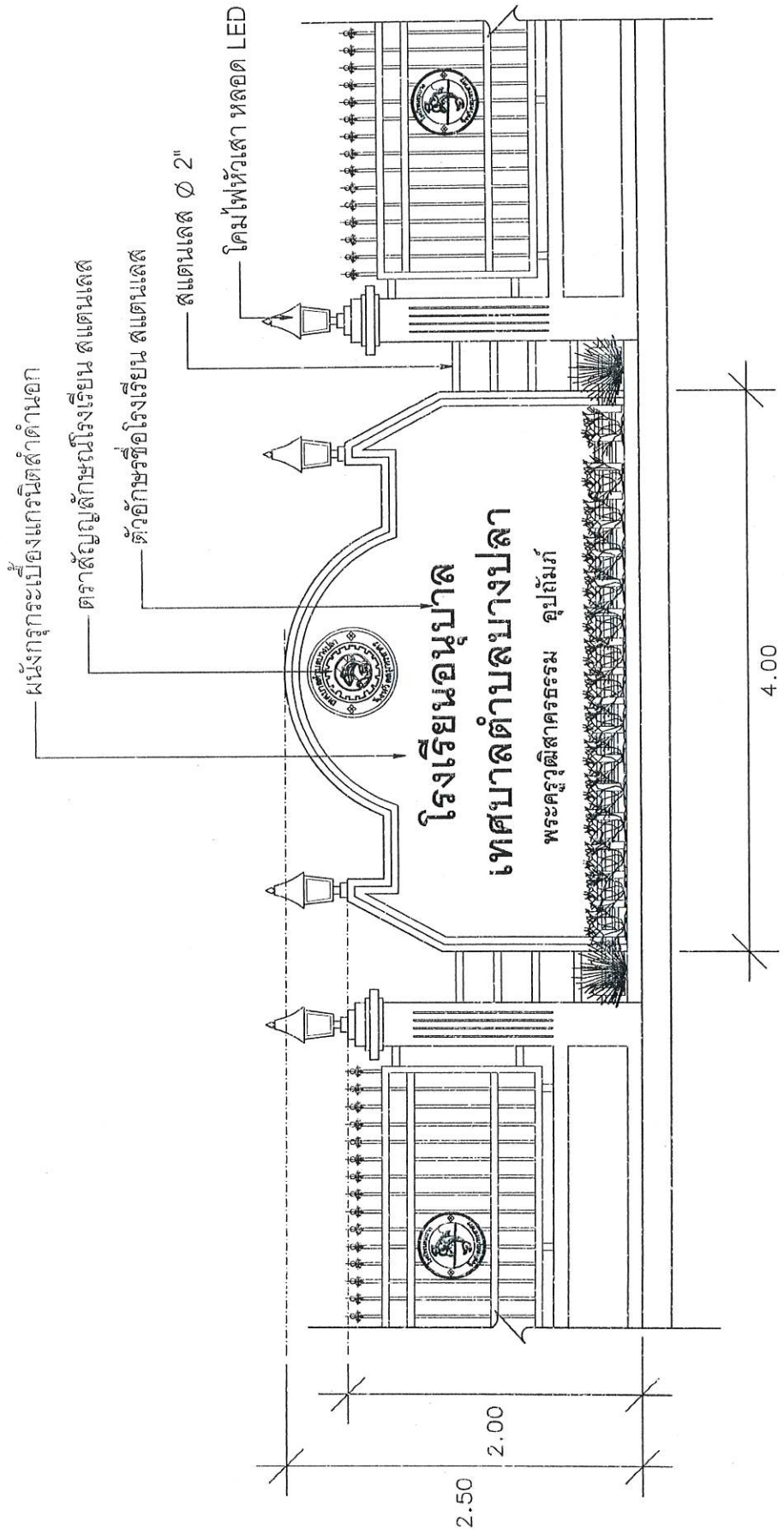

สำเนาถูกต้อง

นายอนันต์ จันทร์เต็ม
ผู้อำนวยการกองช่าง

แบบขยายป้ายกำแพงโรงเรียน

มาตราส่วน 1:50